

KATALOG WYBRANYCH PRODUKTÓW



dla producentów
bydła



**SPODOBAŁY SIĘ
WAM NASZE
PRODUKTY ?**

**ZAPRASZAMY DO
KONTAKTU**

farmtec®

www.farmtec.pl

2023/2024

Aktualne ceny produktów są dostępne u naszych dealerów lub naszych pracowników.

FARMTEC a.s., zastrzega sobie prawo do błędów oraz różnic w ilustracjach oraz opisach.
Aby uzyskać więcej informacji, zapraszamy do kontaktu.

POIDŁA FARMTEC

PODGRZEWANE ZE STALI NIERDZEWNEJ



symbol	nazwa
F131J1EN	Poidło Jupiter III do betonu N
F131J1ELZ	Poidło JUPITER III do betonu lewe Z
F131J1ERZ	Poidło JUPITER III do betonu prawe Z
F131J1FN	Poidło Jupiter III na beton N
F131J1FZ	Poidło Jupiter III na beton Z
F131J4EN	Poidło Jupiter III DUO do betonu N
F131J4EZ	Poidło Jupiter III DUO do betonu Z
F131J4FN	Poidło Jupiter III DUO na beton N
F131J4FZ	Poidło Jupiter III DUO na beton Z
	Poidło Jupiter MAX do betonu N
F131N1EN	Poidło Neptun III do betonu N
F131N1ELZ	Poidło NEPTUN III do betonu lewe Z
F131N1ERZ	Poidło NEPTUN III do betonu prawe Z
F131N1FN	Poidło Neptun III na beton N
F131N2ELZ	Poidło NEPTUN III POLO do betonu lewe Z
F131N2ERZ	Poidło NEPTUN III POLO do betonu prawe Z
F131N2EN	Poidło Neptun III POLO do betonu N
F131N2FN	Poidło Neptun III POLO na beton N
F131N2FZ	Poidło Neptun III POLO na beton Z
F131T1EN	Poidło Triton III do betonu N
F131T1ERZ	Poidło TRITON III do betonu prawe Z
F131T1ELZ	Poidło TRITON III do betonu lewe Z
F131T1FN	Poidło Triton III na beton N
F131T1FZ	Poidło Triton III na beton Z
F131T2EN	Poidło Triton III POLO do betonu N
F131T2ERZ	Poidło TRITON III POLO do betonu prawe Z
F131T2ELZ	Poidło TRITON III POLO do betonu lewe Z
F131T2FN	Poidło Triton III POLO na beton N
F131T2FZ	Poidło Triton III POLO na beton Z

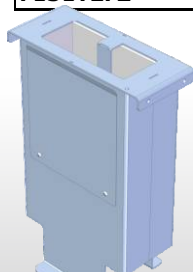

wariant nogi Z
ocynkowana
montaż poidła
do betonu

wariant nogi Z
ocynkowana
montaż poidła
na beton
wysokość 800 mm
nad podłogą

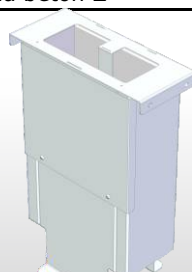
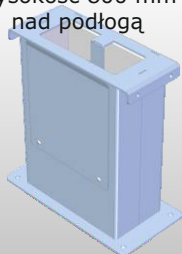

wariant nogi N
stal nierdzewna
montaż poidła
do betonu

wariant nogi N
stal nierdzewna
montaż poidła
na beton
wysokość 800 mm
nad podłogą

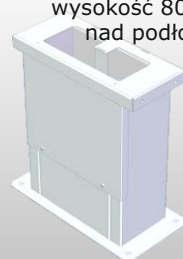

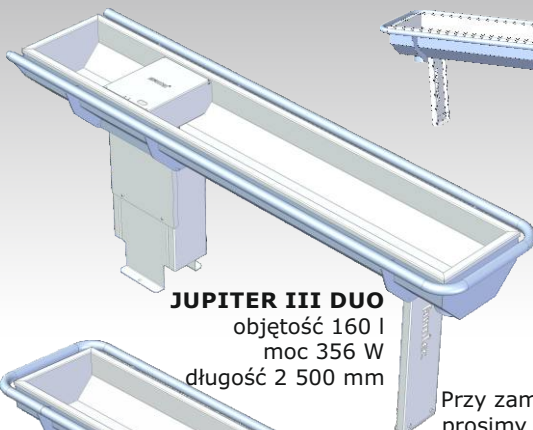

JUPITER III DUO
objętość 160 l
moc 356 W
długość 2 500 mm

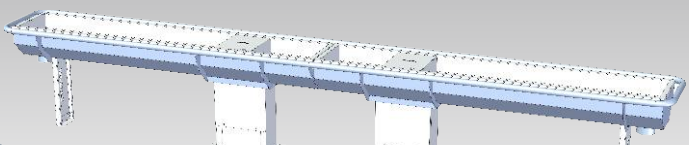

komplet tworzą dwa poidła JUPITER III DUO
połączone razem, długość kompletu 5 m,
objętość 320 l

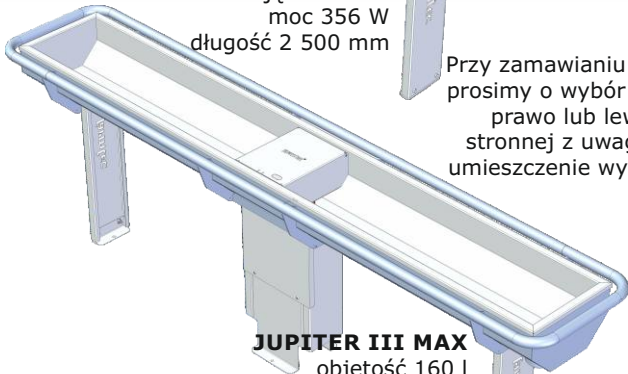

JUPITER III MAX
objętość 160 l
moc 340 W
długość 3 170 mm

Przy zamawianiu poidła
prosimy o wybór wersji
prawo lub lewo
stronnej z uwagi na
umieszczenie wypustu.

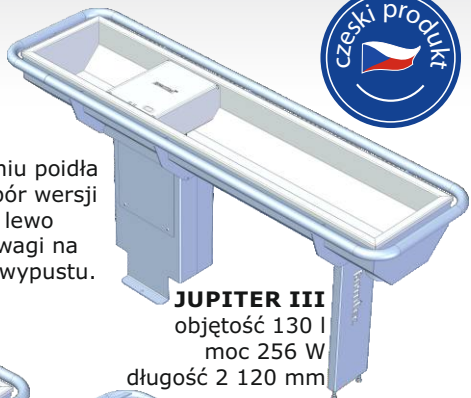

JUPITER III
objętość 130 l
moc 256 W
długość 2 120 mm

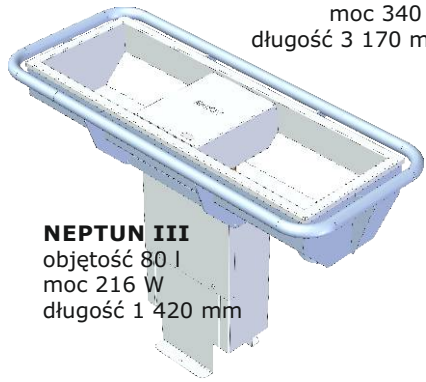

NEPTUN III
objętość 80 l
moc 216 W
długość 1 420 mm

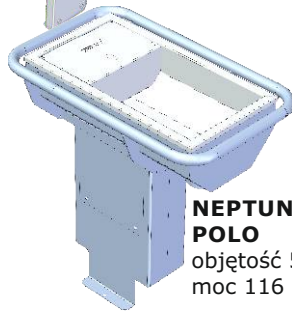

**NEPTUN III
POLO**
objętość 52 l
moc 116 W

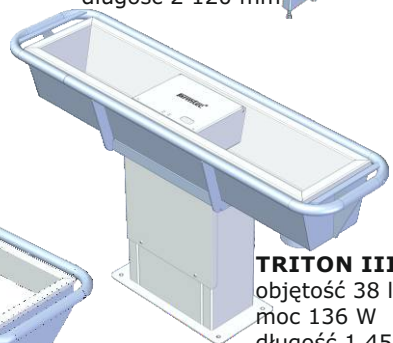

TRITON III
objętość 38 l
moc 136 W
długość 1 450 mm



**TRITON III
POLO**
objętość 25 l
moc 96 W
długość 1 030 mm

Parametry techniczne: napięcie 230 V, przepływ wody (przy 0,3 MPa) 50 litrów, przyłącze wody G 1/2 " w nodze poidła, prąd doprowadzany jest do przyłącza w nodze poidła, dno poidła jest wyposażone w korek o średnicy 110 mm, stopień ochrony IP 55

Elementy poidła: zawór pływakowy, kolanko do podłączenia do zaworu kulowego na dopływie wody, wąż łączący zawór napełniający z kolaniem przy zaworze kulowym, puszką elektryczną do podłączenia elektrycznego (230 V) wraz z kablem do nogi poidła, korek spustowy

Wyposażenie dodatkowe: zestaw na wyprowadzenie wody pod ciśnieniem przez złącze 1/2 " do węża

DALSZE TYPY POIDEŁ ORAZ CZĘŚCI SERWISOWYCH

symbol	nazwa
F131R1N	Poidło MERKUR III typ G1 - 400/355
F131R3N	Poidło MERKUR N typ G1 - 400/355
F1320A010	Wyjście wody
F1320A011	Szybkozłączka 1/2"
F131N1-81N	Korek DN110 Poidło Triton, Neptun, Jupiter, Calisto
F131R1-81N	Korek DN42 Poidło Merkur
F131C1N	Poidło Callisto II
F134108	Wentyl FARMTEC C Poidło Merkur
F134106-1	Korpus zaworu B ESSETI
F134107	Zawór FARMTEC B Poidło Jupiter, Neptun, Triton, Callisto

MERKUR N
NIERDZEWNY
objętość 13 l

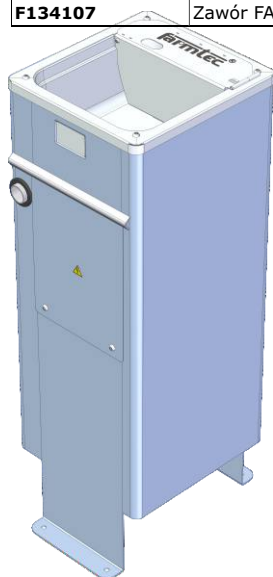

MERKUR III
objętość 13 l

korek
Dn42
do poideł MERKUR



Zawór
pływakowy
do poideł MERKUR



Zawór
pływakowy do poideł
JUPITER,
NEPTUN,
TRITON, CALLISTO



korek
Dn110



Korpus zaworu B
ESSETI

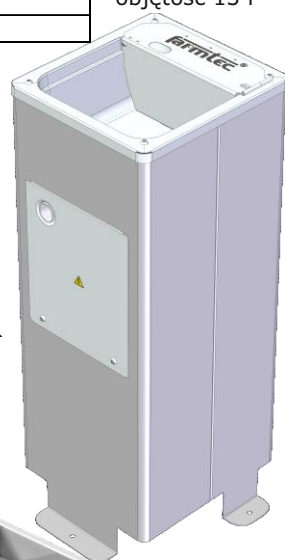

CALLISTO
niepodgrzewany
objętość 130 l

wyprowadzenie wody
pod ciśnieniem z
nogi poidła



Uwagi: gwarancja wynosi 3 lata na wszystkie typy poideł FARMTEC, nie dotyczy jednak części zamiennych oraz zużycia materiałów

BUDKI I BOKSY DLA CIELĄT

symbol	nazwa
F164030BZ	Budka laminowana z podnoszonym ogrodzeniem
F164042	Budka laminowana bez ogrodzenia
F164131Z	Uchwyt SN 400
F1331201	SN 400
F1441K01	Karmidło do budki
F164062	Budka dla 8 cielaków laminat z ogrodzeniem
F164TB03	Termobox mobilny dla cielaków

budka z laminatu z ponoszonym wygradzeniem i kółeczkami (bez wiaderka)



przesuwny do wiaderka uchwyt SN 400



karmidło na starter do budki dla cieląt

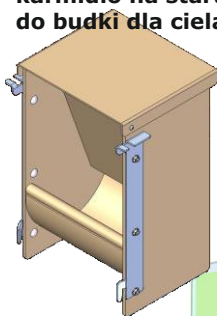

wiaderko ze smoczką SN 400



boks dla cieląt zabudowany z możliwością wygarniania opracowany indywidualnie dla klienta



WÓZKI

ORAZ AUTOMATY DLA CIELĄT

symbol	nazwa
KM0013	MLSTEL - 25 kg
F1422M260	MILKTAXI 260 l
F1421MDK121	Wózek na mleko 120 l
F1421MDK201	Wózek na mleko 200 l

wózek FORSTER do mlecznego karmienia cieląt, ogrzewany, możliwość nastawienia dawkowania, oświetlenie LED



wózek do mlecznego karmienia cieląt Milktaxi



AUTOMAT DO KARMIEŃIA MLEKIEM

automaty do karmienia cieląt mlekiem FORSTER do grupowego odchovu



BOX DO KARMIEŃIA STARTEREM



automaty do karmienia starterem dla cieląt FORSTER

WENTYLACJA RĘKAWOWA DO CIELETNIKÓW



- Dopływ świeżego powietrza zapewnia kanał wentylacyjny
- Powietrze jest dostarczane bez tworzenia przeciągów
- Wentylacja zmniejsza zapadalność na choroby u cieląt
- Łatwy do montażu oraz obsługi system
- Łatwa konserwacja i dezynfekcja
- Do stosowania we wszystkich typach budynków inwentarskich



Zaprojektujemy system wentylacji rękawowej
pod wskazany obiekt.

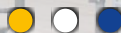

farmtec[®]

MATERACE I MATY DO BOKSÓW LEGOWISKOWYCH

symbol	nazwa
	Materac Aquastar
	Materac Aquaclim
F1651301	Materac KEW plus s=1150, l=1830
F1651321	Materac WINGFLEX s=1100, l=1830
F1651401	Materac CALMA 1150x1400
F1651661	Materac SIESTA
F1651326	Materac WELA LongLine 1830
F1651231	Materac KIM LongLine 1800



materac Aquastar

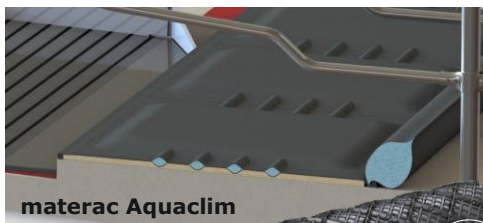

materac Aquaclim

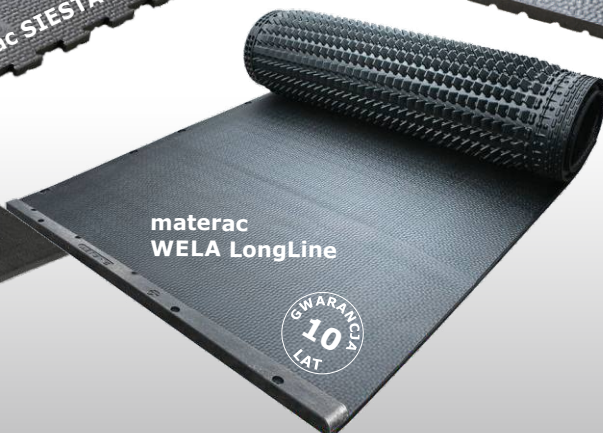
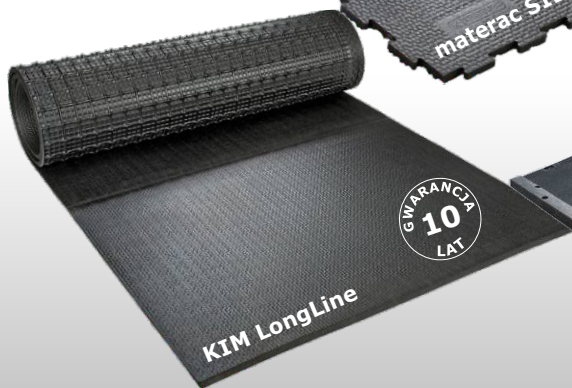
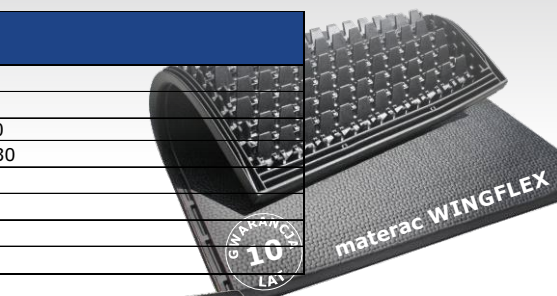

MATERACE I MATY DO KORYTARZY I PRZEJŚĆ

symbol	nazwa
F1651601	Materac KURA S
F1651620	Materac RIMA
F1651101	Materac LOMAX
	Materac Magellan
F1651621	Materac KURA P
F1651641	Materac KURA Form
F1651651	Materac pediKURA Form
F1651622	Materac KARERA P
F1651611	Materac LOSPA SWISS
F1651631	Materac KURA Flex
F1651751	Materac MONTA
F1651701	Materac ERGOMilk

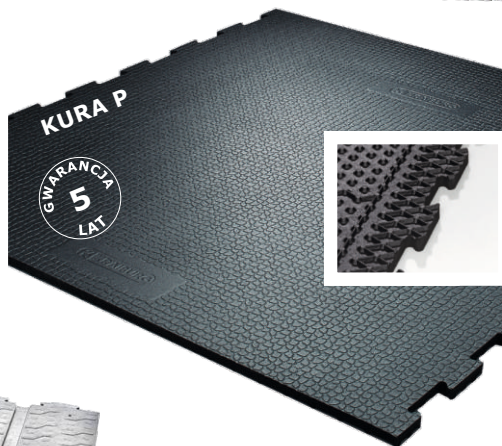
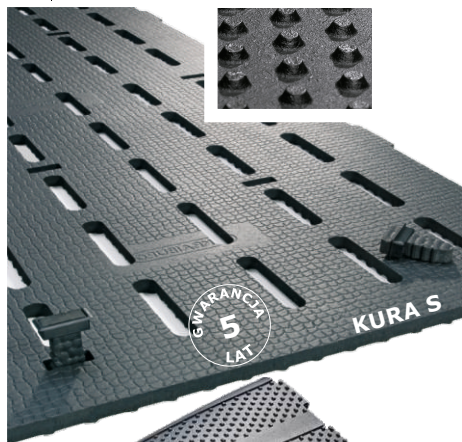

MATERACA I MATY DO KORYTARZY I PRZEJŚĆ

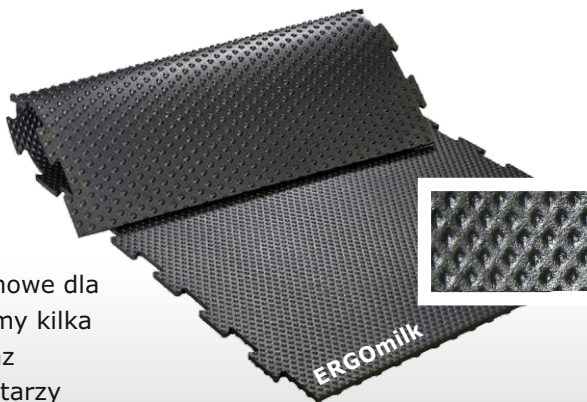
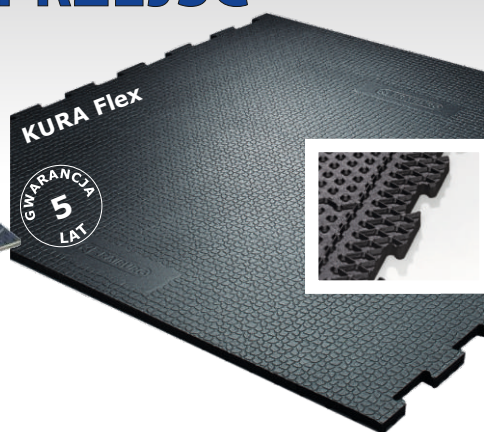

Oferujemy materace oraz maty gumowe dla bydła wszystkich kategorii. Oferujemy kilka rodzajów materaców gumowych oraz wykładziny gumowe korytarzy, korytarzy gnojowych, podłóg rusztowych, gumy do poczekalni czy hal udojowych. Wszystkie zapewniają czystą, bezpieczną i wystarczająco miękką powierzchnię.

GOSPODARKA ODCHODAMI



Zaprojektujemy cały system gospodarki odchodami na fermie.

Nasz system jest oparty o własne rozwiązania i urządzenia a także produkty najlepszych producentów.

Dotychczasowe wieloletnie doświadczenie w tym zakresie pomaga nam w opracowaniu dla naszych klientów niezawodnych systemów gospodarki odchodami na fermie.



napisz do nas:
farmtec@farmtec.pl

 farmtec®

WYGARNIANIE GNOJOWICY



Żywotność łańcucha, niezawodne w pełni zautomatyzowane działanie z możliwością połączenia z systemem A-TECH, możliwość zastosowania w oborach o długości ponad 100 m., praca systemu z naciskiem na minimalne wymagania konserwacyjne i obsługowe, niezawodne czujniki monitorowania stanu sprzętu oraz zoptymalizowany pod kątem odporności zwierząt na stres

SYSTEM ŁAŃCUCHOWY - DELTA II



OŚWIETLENIE BUDYNKÓW INWENTARSKICH

symbol	nazwa
F1671F067P	FARMSVIT PROFI 67W, 4000 K, odporne na kurz, 120 cm
F1671F103P	FARMSVIT PROFI 103 W, 4000 K, odporne na kurz, 120 cm
F1671F128P	FARMSVIT PROFI 128 W, 4000 K, odporne na kurz, 120 cm
F1671F160P	FARMSVIT PROFI 160 W, 4000 K, odporne na kurz, 120 cm
F1671F200P	FARMSVIT PROFI 200 W, 4000 K, odporne na kurz, 120 cm
F1671F220P	FARMSVIT PROFI 220 W, 4000 K, odporne na kurz, 120 cm
	FARMSVIT PROFI 160, XXX W, 4000 K, XXX cm
	FARMSVIT PROFI 160, XXX W, 4000 K, XXX cm
	FARMSVIT PROFI 160, XXX W, 4000 K, XXX cm
	FARMSVIT PROFI EVO 55, 30 W, 4000 K, 136 cm
	FARMSVIT PROFI EVO 55, 36 W, 4000 K, 136 cm
	FARMSVIT PROFI EVO 55, 42 W, 4000 K, 136 cm
	FARMSVIT PROFI EVO 55, 55 W, 4000 K, 136 cm
F56S1FSB21	Panel FARMSVIT BOX FA FSB2+1



**FARMSVIT PROFI
LED**

120 cm (67, 103, 128,
160, 200, 220 W)



**FARMSVIT PROFI EVO 55
LED**

136 cm
(30, 36, 42, 55 W)



**FARMSVIT PROFI 160°
LED**

120 cm
(80, 128, 160, 250 W)



FARMSVIT BOX



OŚWIETLENIE

symbol	nazwa
F1671F006N	Farmsvit LED Professional 6W
F1671F220PR	FARMSVIT PROFI 220 W + nocne, 4000 K, 120 cm
F1671F200PR	FARMSVIT PROFI 200 W + nocne, 4000 K, 120 cm
F1671F160PR	FARMSVIT PROFI 160 W + nocne, 4000 K, 120 cm
F1671F128PR	FARMSVIT PROFI 128 W + nocne, 4000 K, 120 cm
F1671F103PR	FARMSVIT PROFI 103 W + nocne, 4000 K, 120 cm
F1671F103PN	FARMSVIT PROFI 103 W + awaryjne, 4000 K, 120 cm
F1671A112R	Oświetlenie 10W LED nocne
F1671D102S	Oświetlenie LED 100W, 5700 K
F1671D152S	Oświetlenie LED 150W, 5700 K
F1671D202S	Oświetlenie LED 200W, 5700 K
F4112103254	LED T8 - NEOX, 150 cm, 30W, 4000K
F4112102253	Wodoodporne ITF - 150 cm



oświetlenie LED halowe
(100, 150, 200 W)



Nouzové svítidlo vyráběné v ČR!

FARMSVIT LED
Profesjonalne awaryjne
oświetlenie



FARMSVIT PROFI + nocne oświetlenie



FARMSVIT PROFI
+ awaryjne oświetlenie



Oświetlenie 10 W LED
nocne czerwone

WENTYLACJA HYBRYDOWA

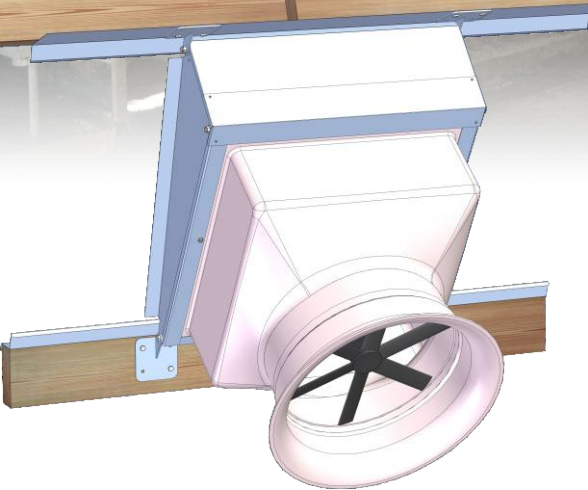

W przeciwieństwie do konwencjonalnych systemów wentylacji naturalnej z otwartymi ścianami bocznymi i cyrkulującymi wentylatorami nad boksami lub strefą karmienia, system ten posiada wentylatory umieszczone w ścianach bocznych.

Oprócz przepływu powietrza, zapewnia to również jego wydajną wymianę nawet przy „nieruchomym powietrzu”. Wentylatory kierują świeże powietrze w kierunku legowisk krów.

Wentylatory są używane tylko w letnim i upalnym sezonie, kiedy zalecana jest wymiana powietrza w oborze od 40 do 60 razy na godzinę.

Przy niższych temperaturach w zimie, kurtyny są zamknięte jednak otwór na wentylację hybrydową pozwala na wymianę powietrza – w tym okresie jednak włączana jest co 3 wentylator a powietrze jest wymieniane 4 razy na godzinę.

Wentylacja hybrydowa pozwala na wymianę powietrza również w dni bezwietrzne oraz zapewnia regulację temperatury według potrzeby w danej chwili.

napisz do nas:
farmtec@farmtec.pl

Zapraszamy do kontaktu z nami.
Opracujemy projekt systemu wentylacji dla Was.



WENTYLACJA

symbol	nazwa
F5103VR23B	Wentylator BKF 135 (3 fazowy, 44 430 m3/h)
F5103VR23E	Wentylator EOR 135 (3F 3 lopatki, 49 950 m3/h)
F5103VR24EA	Wentylator EOR 135 (3F 6 lopatek ALU, 50 550 m3/h)
F5103VF80M	Wentylator ZC080-6DL (3F, 6 lopatek, 20 750 m3/h)
F5103VF71M0	Wentylator ZN071 (3F, 27 500 m3/h, regulowany)
F5103VF91M	Wentylator ZF091-6DL (3F, 23 750 m3/h)
F5103VZ91M	Wentylator 36" 400V 50Hz
F5103VV70	Wentylator 7m
F5103VV60	Wentylator 6m
F5103VV50	Wentylator 5m
F51411205	SCRIM 2,5m - oko 1,5mm
F5221L198N	Listwa1980 N
F5221L201N	Lamel. folia - do 2000 N
F5221L202N	Lamel. folia - do 3000 N
F5221L203N	Lamel. folia - do 4000 N

BKF 135

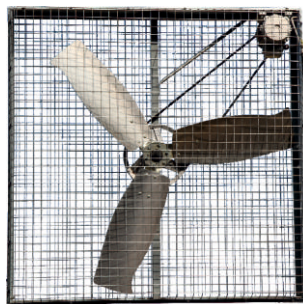

EOR 135 - 6 lop.

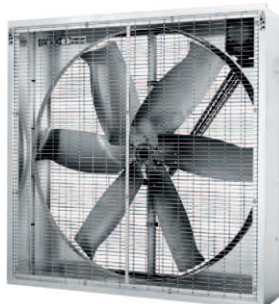

SCRIM

koszowy wentylator

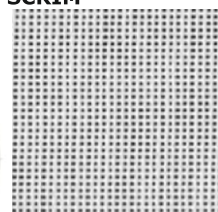

sufitowy wentylator

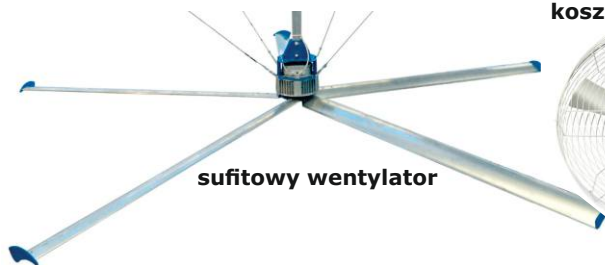

ZF091-6DL



ZN071



ZC080-6DL



BRAMY ROLOWANE



Materiałów do wypełnienia bram rolowanych:

- Płótno - kolor zielony, żółty, szary, biały, brązowy, ... 620 g/m² - wytrzymałość na rozciąganie 300 N / 50 mm, odporność temperaturowa -30 °C do +70 °C, odporność na rozdarcie 300 N, palność wg DIN 75200, ISO 3795 <100 mm/min.
- Plandeka prześwitująca - 550 g/m², wytrzymałość na rozciąganie 1000 N/50 mm, odporność temperaturowa -40 °C do +70 °C, odporność na rozdarcie 170 N, palność wg ISO 3795 <100 mm/min, kolor transparentny.
- Plandeka półprzezroczysta - 500 g/m², wytrzymałość na rozciąganie 1800 N/50 mm, odporność temperaturowa -30 °C do +70 °C, odporność na rozdarcie 350N, palność wg ISO 3795 <100 mm/min, kolor biały półprzezroczysty.
- Siatka - 265g/m², odporność temperaturowa -40°C do +70°C, wytrzymałość na rozciąganie 1700 N/50 mm, wytrzymałość na rozdarcie 330 N, kolor biały/zielony.
- Możliwe jest łączenie płótna kolorowego i półprzezroczystego oraz płótna i siatki.



Oferta profili - prowadnice boczne (ocynkowane ogniowo):

- Profile asymetryczne w kształcie litery J - rozmiar 90x50x50 mm
- Profile w kształcie litery U symetryczne - rozmiar 90x80x90 mm. Od wewnątrz profil ten wyposażony jest w szczotki, które nie tylko lepiej chronią płótno przed kontaktem ze stalowym profilem, ale również tłumią hałas przy wietrznej pogodzie.

Oferta napędów bram:

- Napęd ręczny - proste i ekonomiczne sterowanie ręczne na łańcuchu, szybkie zwijanie lub zamknięcie bramy.
- Napęd elektryczny - połączenie sterowania elektrycznego i zdalnego (sterownik stacjonarny jest podłączony przewodem do silnika bramy i montowany na ścianie).
- W przypadku napędu elektrycznego, przenośna korba ręczna napędu jest zawsze częścią systemu.

Skorzystaj z naszej wiedzy i doświadczenia !

zespół
70
projektantów

możliwość
3D
projektów

inwestycje
na
klucz

3D projekty

POMOC W DOBRZE
ROZWIĄZANIU

POMOC W
FINANSOWANIU

WSPARCIE
FACHOWCÓW

PEŁNA DOKUMENTACJA
PROJEKTOWA

DOKUMENTACJA
PRZETARGOWA

WIELOLETNIE
DOŚWIADCZENIE

REFERENCJE

WSPARCIE NA KAŻDYM
ETAPIE

email: farmtec@farmtec.pl

farmtec®

www.farmtec.cz

CZOCHRADŁA I INNE DODATKI

symbol	nazwa
F1440101N	Uchwyt lizatka
F1441201N	Uchwyt lizatka 76
F1441202N	Uchwyt lizatka 60
F16105Z	Czochradło DR 3 Z komplet
F161120Z	Czochradło REBEL
F161125Z	Czochradło REBEL - ruchome
MPS2014B	Zapassowe Czochradło REBEL
F1611501	Czochradło wiszące
F1611502	Zapassowe Czochradło wiszące



czochradło wiszące



czochradło szczotkowe



uchwyt na lizawkę

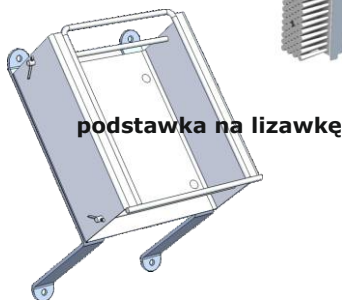

podstawa na lizawkę



czochradło REBEL

WYGRODZENIA BOKSY

Możemy przygotować dla was pełny projekt technologiczny wraz z ofertą cenową.

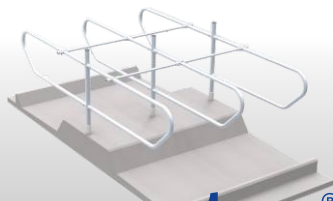
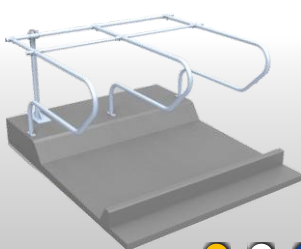
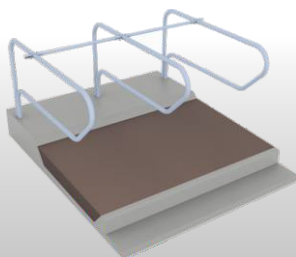

farmtec®

PRZEGRODY

Oferujemy przegrody złobowe dla wszystkich kategorii zwierząt w klasycznym i bezpiecznym wykonaniu, praktycznie mocowane oraz umożliwiające unieruchomienie zwierzęcia.

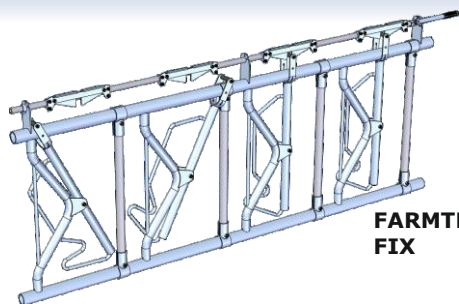

**FARMTEC
FIX**

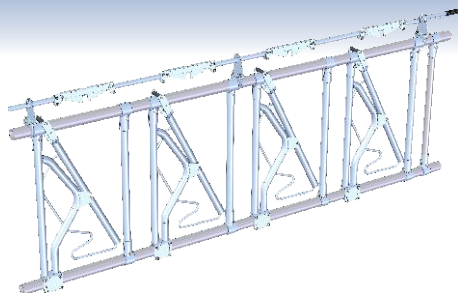

System FARMTEC - spawany (po lewej, wytrzymały dla byków i bydła mięsnego) i zmontowany (po prawej, łączony - zaleta przy konstrukcjach z niestandardowym rozstawem kolumn). Dla obu typów istnieje możliwość ustawienia szerokości otworu na głowę zwierzęcia. Oba warianty produkujemy z rur stalowych: 2" – grubość ścianki 3,6 mm, 5/4" – grubość ścianki 3 mm, łączniki – grubość ścianki 5 mm, połączenie śrubowe M12. Istnieje możliwość dokładnego dopasowania długości do sytuacji w oborze. W ofercie mamy każde rozwiązanie zarówno dla krów mlecznych jak i mięsnych.

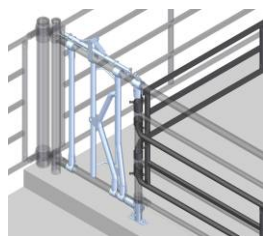

FARMTEC - kojce

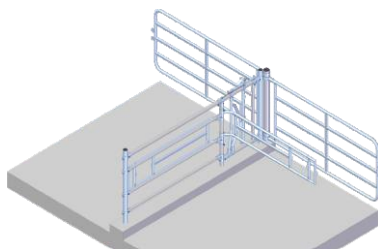

Zapraszamy również na obiekty referencyjne gdzie istnieje możliwość zapoznania się z naszymi rozwiązaniami oraz rozmowy z podmiotami które je używają od lat.



PODGARNIACZ BUTLER GOLG



Jedno urządzenie może być używane w wielu oborach.

Poradzi sobie z przejazdami i podjazdami.

Dzięki specjalnemu ślimakowi, który nie ścisną paszy, zachowana zostanie świeżość i jakość paszy.

W celu zwiększenia pobierania paszy urządzenie może być wyposażona w kosz samowyladowczy.



Stosowne rozwiązanie ustalimy razem
z tobą na obiekcie inwentarskim.



WAŻENIE

symbol	nazwa
F29203F1A	Jednostka + stojak
F29213DF1Z	Waga FARMTEC szerokość 70 cm
F29213DF10ZZ	Waga FARMTEC szerokość 80 cm

Waga FARMTEC (stacjonarna)



Pełna mobilność

Nasze wagi
jesteśmy w stanie
wyposażyć w kółka
do przemieszczenia
w ramach fermy.



Jednostka pomiarowa

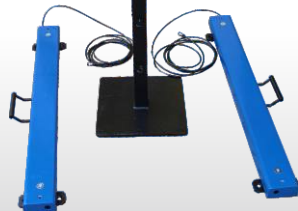

Jednostka pomiarowa CLEVER 11 z klawiaturą i wyświetlaczem

Jednostka posiada port USB
(flash disk).

Możemy opracować dla was również inne systemy do pomiaru wagi

SILOSY



- Poziome lub pionowe.
- Możliwość wersji z drabinką
- Mocny korpus - włókno szklane, nogi ocynkowane, stalowe
- Łatwy montaż.

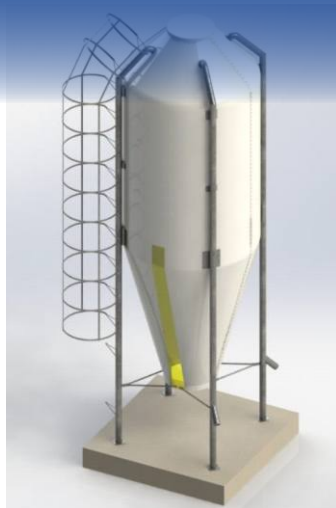

Horizontalne dostępne w wariantach

- 7,5 - 4,5 t
- 2,5 - 7,5 t
- 17,5 - 10,5 t
- 15 - 9 t,
- 20 - 12 t,
- 25 - 15 t,
- 31 - 19 t.

Wertykalne w wariantach:

- silo 06 - 3,6 t,
- silo 7,5 - 4,5 t,
- silo 10 - 6 t,
- silo 12,5 - 7,5 t,
- silo 15 - 9 t,
- silo 17,5 - 10,5 t,
- silo 20 - 12 t,
- silo 25 - 15 t,
- silo 31 - 19 t.

Zapraszamy do kontaktu
farmtec@farmtec.pl

KARMIENIE

kód	popis	cena (Kč bez DPH)	cena (EUR bez DPH)	jedn.
F1730F103Z	Krmidlo KK10	9 401	359,92	ks
F1730F102Z	Krmidlo KK12	10 265	392,99	ks
F1732F201Z	Příkrmíšťe pro telata	17 976	688,21	ks

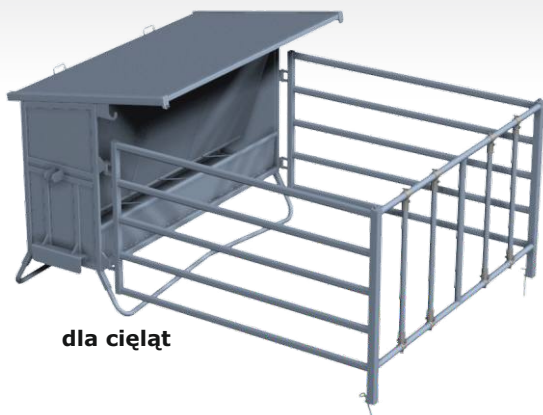

dla cieląt

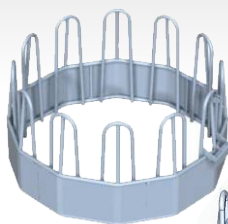

Kk12



Kk10

FURTKI, BRAMKI



Bramka podnoszona do 4 m

Bramka jest używana w miejscach gdzie nie ma możliwości używania standardowej bramki.

Szerokość można ustawić do 2350 do 4000 mm. Różne warianty sterowania - ręczny lub elektryczny.



Bariera do 5,5 m

BRAMKI

Zaletą jest dostosowania długości bramek do rzeczywistej wielkości otworu.

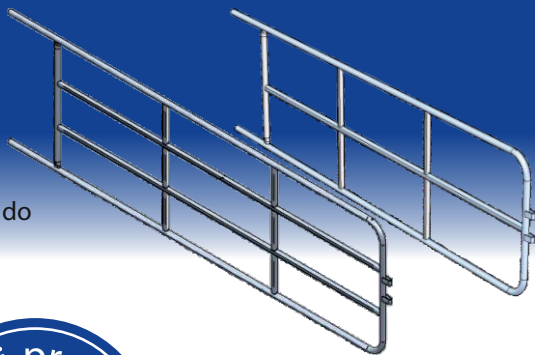

OBEJMY

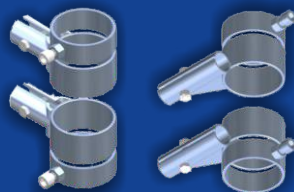

Solidne, trwałe, ocynkowane.

DODATKOWE UCHWYTY

Zapewniają jeszcze większe bezpieczeństwo.

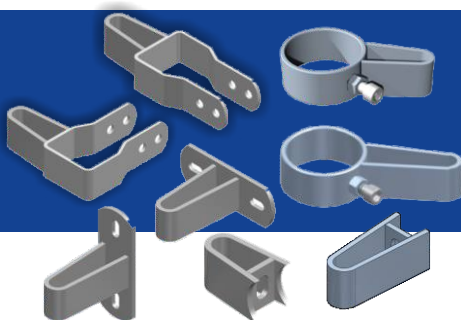

SŁUPKI

Oferujemy różne typy i długości.

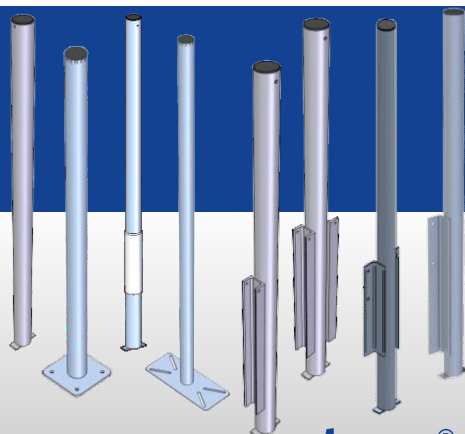

Zapraszamy do kontaktu
farmtec@farmtec.pl

PRZENOŚNE WYGRODZENIA

symbol	nazwa
F1732A124Z	OHR24 2400 mm
F1732A130Z	OHR30 3000 mm
F1732A136Z	OHR36 3600 mm
F1732A142Z	OHR42 4200 mm
F1732A324Z	OSD24 2400 mm
F1732A330Z	OSD30 3000 mm
F1732A336Z	OSD36 3600 mm
F1732A225Z	OBL 2500 mm
F1732A430Z	VDU30 3080 mm
F1732A532Z	V32 3190 mm
F1733C524Z	PV24
F1732A630Z	PT30
F1732C109Z	Bramka OP
F1733C110Z	Bramka OP dla pas. zwierząt
F1732C304Z	ST
F1733C309Z	DD
F1732C310Z	DDB

OHR 24 a 30

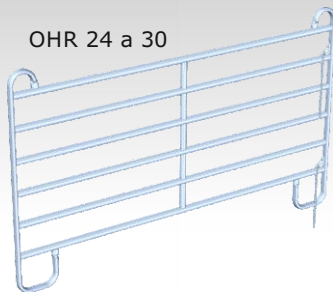

OHR 36 a 42

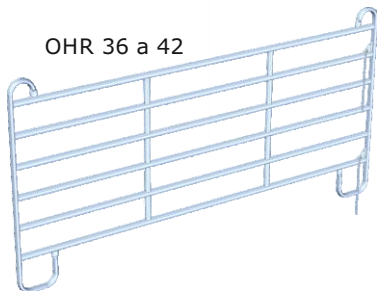

OSD 24, 30, 36

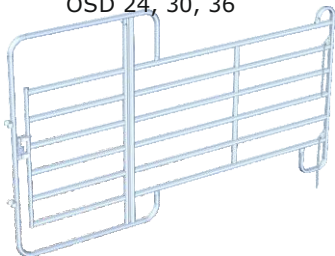

VDU 30

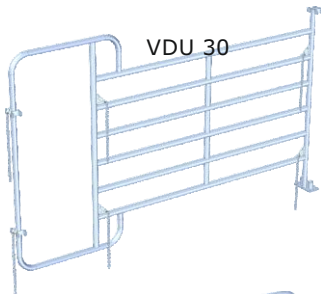

OBL

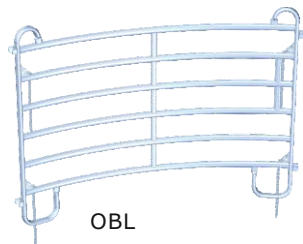

DD



PV 24

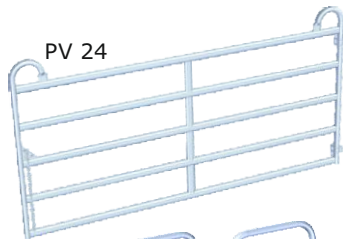

NV 30

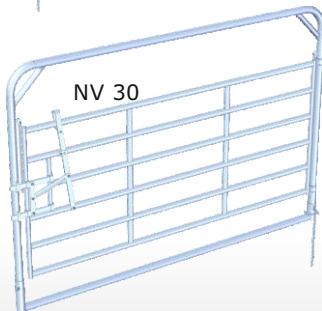

DDB



ST



OPP

OP

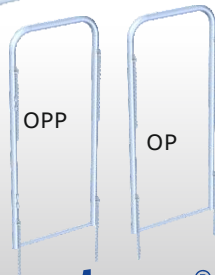

KLATKI

symbol	nazwa
F1732E120Z	KF 98 Z
F1732E120FZ	HGS
F1732E120BZ	KF98
F1621401Z	M1 (z koszem)
F1621401AZ	M1A - holsztyn (bez kosza)
F1621404Z	3 v 1 - M4 (z koszem)
F1621403Z	M3 (z koszem)
F1621419Z	Elektryczna

KF98 Z



M1

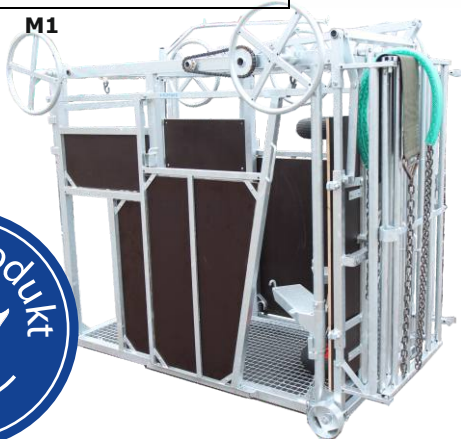

ELEKTRYCZNA



3 v 1 - M4

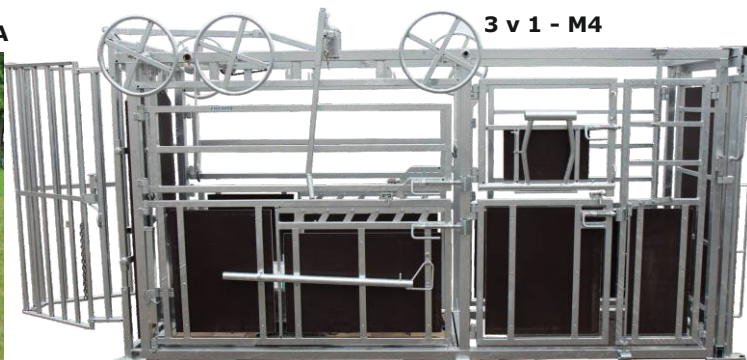

M3



Kf98



Kf98



DOJENIE - KOZY / OWCE

Oferujemy kompleksowe rozwiązania /
technologię do dojenia kóz i owiec.

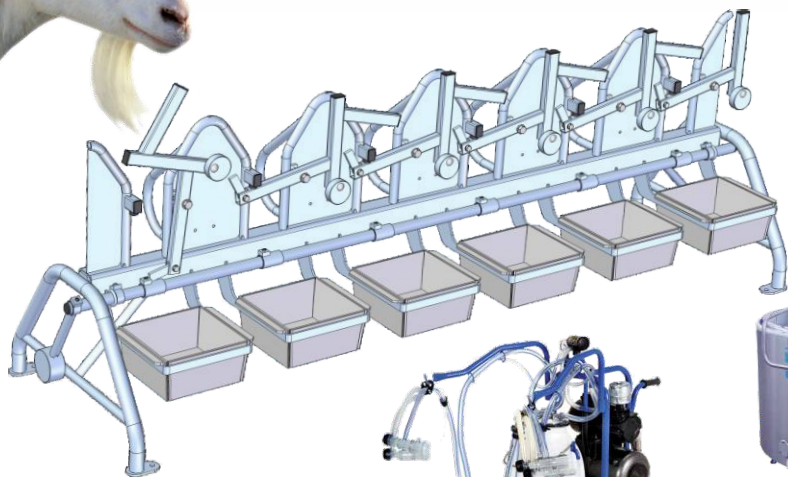

dojenie, 6 stanowisk + możliwość
wyposażenia w dodatkowe akcesoria



Zbiornik
SERAP FIRST.S,

od 550 do 1500 litrów



automat do karmienia



HALE UDOJOWE

RYBIA OŚĆ • BOK W BOK • KARUZELA • TANDEM



Jesteśmy producentem hal udojowych.
Zapraszam do współpracy i wyjazdy studyjne.

WITALIMETRY FA 22



System monitorowania i oceny aktywności fizycznej oraz zmian czasu jedzenia i żucia krów mlecznych i jałówek.

Służy do dokładnego i terminowego wykrywania rui, a także do wykrywania problemów zdrowotnych i początku porodu.



Jesteśmy producentem witalimetrów oraz zapewniamy do obsługi nasze oprogramowanie.

WWW.FARMSOFT.CZ



farmtec®

PRZYGANIACZ DO HALI UDOJOWEJ



SYSTEM SELEKCJI PEŁNA AUTOMATYKA



ZBIORNIKI NA MLEKO



Przygotujemy ofertę cenową na kompletną dostawę schładzalników do mleka SERAP. Oferujemy różne poziomy wyposażenia i pojemności od 900 do 32 000 litrów dla zbiorników poziomych, od 10 000 do 40 000 litrów dla zbiorników pionowych.



KURTYNY BOCZNE

Opracujemy dla was projekt całego systemu wentylacji z wykorzystaniem kurtyn bocznych, szczelin kalenicowych, wentylatorów itp., W przypadku kurtyn istnieje możliwość wyboru pomiędzy kilkoma wariantami.



A•TECH

automatyczny system sterowania gospodarką odchodami



FARMTECH A-TECH jest systemem sterującym mikroklimatem, oświetleniem, produktami technologicznymi w budynkach inwentarskich.

A-TECH

- Pozyskuje dane z czujników rozmieszczonych wewnątrz i na zewnątrz budynku (METEODANE, siła i kierunek wiatru, ciśnienie, temperatura, wilgoć...)
- Mierzy fizyczne parametry takie jak temperaturę, wilgoć, obieg powietrza, nasłonecznienie, intensywność oświetlenia, huk czy ciśnienie.
- Mierzy chemiczne parametry w tym substancje ciekłe w oborze
- Mierzy wartości w sposób umożliwiającą określić stresu cieplnego u zwierząt.

A-TECH steruje:

- Wentylatorami
- Kurtynami
- Oświetleniem
- Zraszaczami
- Ogrzewaniem
- Wygarniaczami gnojowicy
- Innymi w tym celu opracowanymi urządzeniami



Dostęp przez komputer, telefon czy tablet.

BIOGAZOWNIE FARMTEC

Jesteśmy specjalistą w projektowaniu i budowie na klucz biogazowni, oraz biometanowni rolniczych i komunalnych.



WIELOLETNIE
DOŚWIADCZENIE

INDYWIDUALNE
PODEJŚCIE
DO KLIENTA

PEŁNE
WSPARCIE
I SERWIS

Specjalizujemy się w instalacjach od 50 kW do 1,2 MW.



Agrofert Polska Sp. z o.o.
Dział hodowli zwierząt i OZE
ul. Bobrecka 27
43-400 Cieszyn

tel.: + 48 573 600 951
e-mail: farmtec@farmtec.pl

Świadczymy kompleksowe usługi w zakresie inwestycji związanych z branżą rolno-spożywczą, w szczególności w produkcji zwierzęcej i odnawialnych źródłach energii.

Wszystkie nasze wysiłki mają na celu zapewnić Wam silnego i stabilnego partnera który będzie z Wami od początkowej usługi konsultacyjnej poprzez etap projektowania, realizacji inwestycji aż po jej oddanie i serwis.

Na terenie Polski do tej pory zrealizowaliśmy blisko 250 inwestycji od budowy całych ferm dla Spółek państwowych poprzez budowę biogazowni po drobne prace modernizacyjne na mniejszych gospodarstwach rolników indywidualnych.

Dyrekcja

Sebastian Gregorczyk

Dyrektor ds. hodowli zwierząt i OZE

tel.: +48 574 695 057

e-mail: sebastian.gregorczyk@agrofertpolska.pl

Sekcja Odnawialnych Źródeł Energi

Anna Koprianiuk

Koordynator OZE

tel.: +48 572 898 411

e-mail: anna.koprianiuk@agrofertpolska.pl

Sekcja techniczno-administracyjna

Anna Siwek

Koordynator ds. techniczno-administracyjnych

tel.: +48 573 600 951

e-mail: anna.siwek@agrofertpolska.pl

Sekcja hodowli zwierząt

Aleksander Nozdryn-Plotnicki

Koordynator hodowli zwierząt

tel.: +48 690 478 326

e-mail: aleksander.plotnicki@agrofertpolska.pl

www.farmtec.pl